













Filter-Druckregelventil, Serie AS1-FRE

- G 1/4
- Lufteinspeisung rechts
- Filterporenweite 5 µm



Bauart	1-teilig, verblockbar
Bestandteile	Filter, Druckregler
Einbaulage	senkrecht
Betriebsdruck min./max.	1,5 ... 12 bar
Umgebungstemperatur min./max.	-10 ... 50 °C
Mediumstemperatur min./max.	-10 ... 50 °C
Medium	Druckluft, neutrale Gase
Nenndurchfluss Qn	1000 l/min
Reglertyp	Membran-Druckregelventile
Reglerfunktion	mit Sekundärentlüftung
Regelbereich min./max.	Siehe Tabelle unten
Druckversorgung	einseitig
Behältervolumen Filter	16 cm ³
Filterelement	wechselbar
Kondensatablass	Siehe Tabelle unten
Gewicht	Siehe Tabelle unten

Technische Daten

Materialnummer			Anschluss	Durchfluss	Regelbereich min./max.	Kondensatablass
				Qn		
R412014723			G 1/4	1000 l/min	0,5 ... 8 bar	halbautomatisch, drucklos offen
R412014724			G 1/4	1000 l/min	0,5 ... 8 bar	vollautomatisch, drucklos offen
R412014725			G 1/4	1000 l/min	0,5 ... 8 bar	vollautomatisch, drucklos geschlossen
R412014726			G 1/4	1000 l/min	0,5 ... 8 bar	halbautomatisch, drucklos offen
R412014727			G 1/4	1000 l/min	0,5 ... 8 bar	halbautomatisch, drucklos offen
R412014728			G 1/4	1000 l/min	0,5 ... 8 bar	vollautomatisch, drucklos offen
R412014729			G 1/4	1000 l/min	0,5 ... 8 bar	vollautomatisch, drucklos geschlossen
R412014730		—	G 1/4	1000 l/min	0,5 ... 8 bar	halbautomatisch, drucklos offen
R412014731		—	G 1/4	1000 l/min	0,5 ... 8 bar	vollautomatisch, drucklos offen
R412014732		—	G 1/4	1000 l/min	0,5 ... 8 bar	vollautomatisch, drucklos geschlossen
R412014733			G 1/4	1000 l/min	0,5 ... 10 bar	halbautomatisch, drucklos offen
R412014734			G 1/4	1000 l/min	0,5 ... 10 bar	vollautomatisch, drucklos offen
R412014735			G 1/4	1000 l/min	0,5 ... 10 bar	vollautomatisch, drucklos geschlossen
R412014736			G 1/4	1000 l/min	0,5 ... 10 bar	halbautomatisch, drucklos offen
R412014737			G 1/4	1000 l/min	0,5 ... 10 bar	halbautomatisch, drucklos offen
R412014738			G 1/4	1000 l/min	0,5 ... 10 bar	vollautomatisch, drucklos offen
R412014739			G 1/4	1000 l/min	0,5 ... 10 bar	vollautomatisch, drucklos geschlossen

Materialnummer	Max. Manometer-Ø im verblockten Zustand	Behälter	Schutzkorb	Gewicht	Abb.
R412014723	-	Polycarbonat	-	0,241 kg	Fig. 1
R412014724	-	Polycarbonat	-	0,259 kg	Fig. 1
R412014725	-	Polycarbonat	-	0,259 kg	Fig. 1

Materialnummer	Max. Manometer-Ø im verblockten Zustand	Behälter	Schutzkorb	Gewicht	Abb.
R412014726	-	Polycarbonat	Metall	0,274 kg	Fig. 1
R412014727	-	Zink-Druckguss	-	0,318 kg	Fig. 1
R412014728	-	Zink-Druckguss	-	0,33 kg	Fig. 1
R412014729	-	Zink-Druckguss	-	0,33 kg	Fig. 1
R412014730	40	Polycarbonat	-	0,238 kg	Fig. 2
R412014731	40	Polycarbonat	-	0,256 kg	Fig. 2
R412014732	40	Polycarbonat	-	0,256 kg	Fig. 2
R412014733	-	Polycarbonat	-	0,241 kg	Fig. 1
R412014734	-	Polycarbonat	-	0,259 kg	Fig. 1
R412014735	-	Polycarbonat	-	0,259 kg	Fig. 1
R412014736	-	Polycarbonat	Metall	0,274 kg	Fig. 1
R412014737	-	Zink-Druckguss	-	0,318 kg	Fig. 1
R412014738	-	Zink-Druckguss	-	0,33 kg	Fig. 1
R412014739	-	Zink-Druckguss	-	0,33 kg	Fig. 1

Nenndurchfluss Qn bei Sekundärdruck p2 = 6 bar und $\Delta p = 1$ bar

Technische Informationen

Der Drucktaupunkt muss mindestens 15 °C unter der Umgebungs- und Mediumtemperatur liegen und darf max. 3 °C betragen. Bitte beachten: Behälter aus Polycarbonat sind anfällig gegenüber Lösungsmitteln, ergänzende Hinweise finden Sie unter "Kundeninformationen"

Feste Verunreinigung der Druckluft am Ausgang nach ISO 8573-1 Klasse 6

Technische Informationen

Werkstoff	
Gehäuse	Polyamid
Frontplatte	Acrylnitril-Butadien-Styrol
Dichtungen	Acrylnitril-Butadien-Kautschuk
Gewindebuchse	Zink-Druckguss
Behälter	Polycarbonat, Zink-Druckguss
Schutzkorb	Metall
Filtereinsatz	Cellpor

Abmessungen

Abmessungen Fig. 1

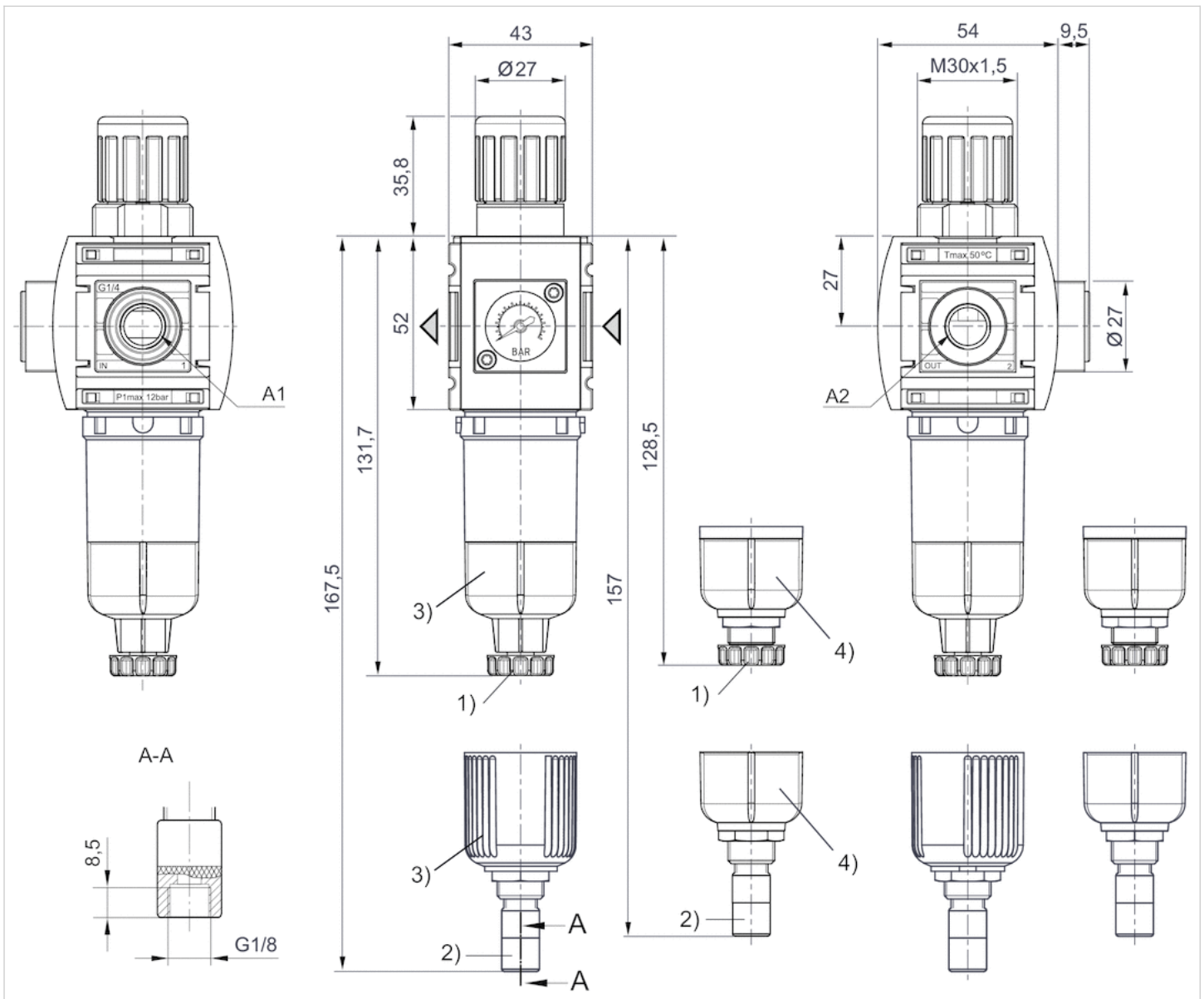

A1 = Eingang

A2 = Ausgang 1) Halbautomatischer Kondensatablass 2) Vollautomatischer Kondensatablass 3) Behälter: Polycarbonat 4) Behälter: Metall

Abmessungen Fig. 2

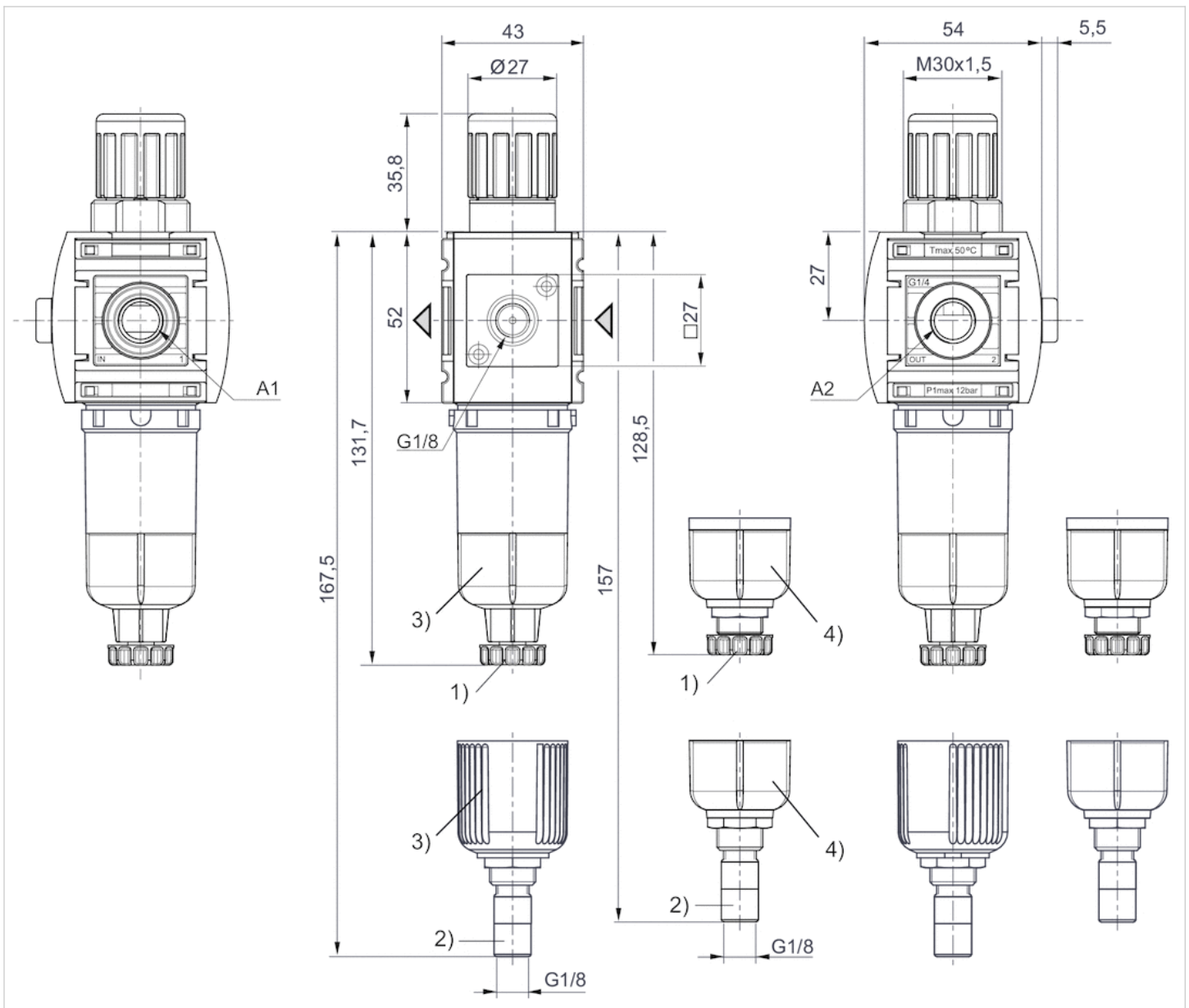

A1 = Eingang

A2 = Ausgang 1) Halbautomatischer Kondensatablass 2) Vollautomatischer Kondensatablass 3) Behälter: Polycarbonat 4) Behälter: Metall

Diagramme

Druckkennlinie

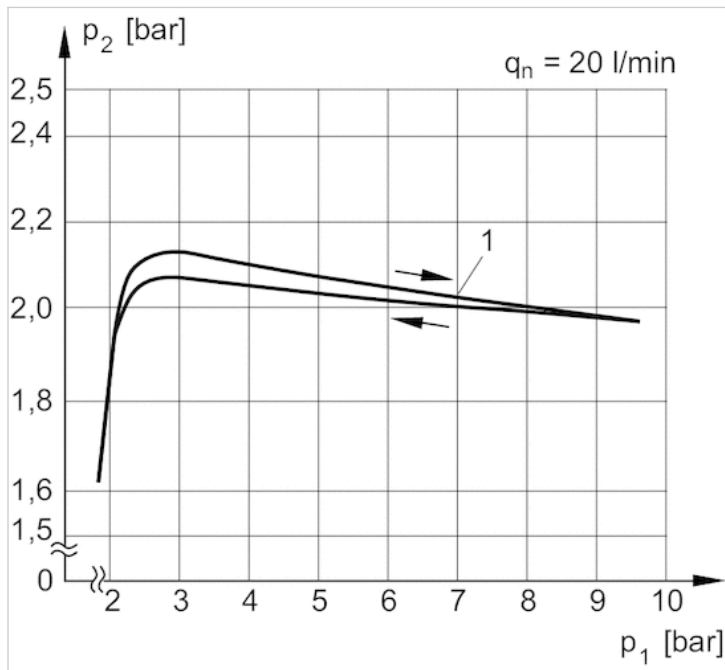

p_1 = Betriebsdruck
 p_2 = Sekundärdruck
 q_n = Nenndurchfluss(1) = Startpunkt

Durchflusscharakteristik

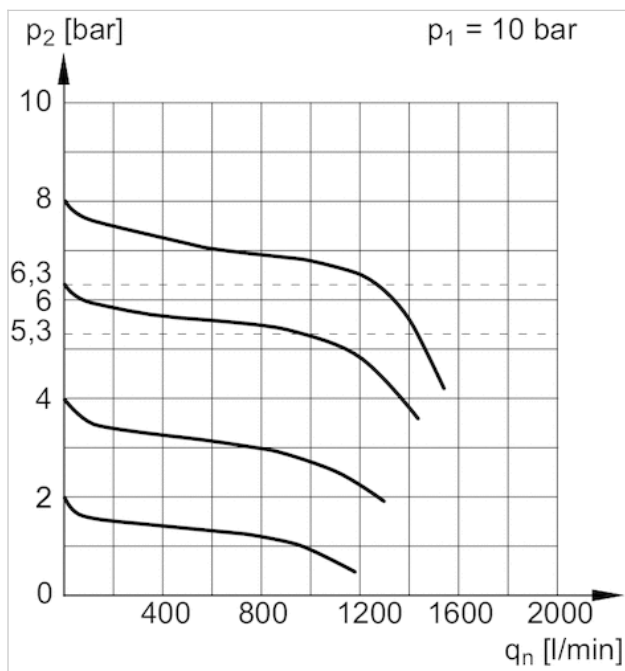

p_1 = Betriebsdruck
 p_2 = Sekundärdruck
 q_n = Nenndurchfluss